

# mitsubishi

## 三菱掃除機(家庭用)

形名

TC-BF10P( パワーアシスト機能 パワーブラシ)

## 取扱説明書



- ご使用前に、この「取扱説明書」をよくお読みになり、正しく安全にお使いください。
- 「保証書」は「お買上げ日・販売店名」などの記入を確かめて、販売店からお受け取りください。
- 「取扱説明書」と「保証書」は、大切に保存してください。この商品は日本国内専用で、外国では使用できません。また、アフターサービスもできません。  
This appliance is designed for use in Japan only and can not be used in any other country.  
No servicing is available outside of Japan.

この取扱説明書は、再生紙を使用しました。

## もくじ

ページ

安全のために必ずお守りください ……	2
組み立てましょう<各部のなまえ> ……	4
●保護装置について	
使ってみましょう	
●操作部の使いかた、表示ランプ ……	6
●上手なお掃除 ……	8
●伸縮パイプの調節 ……	9
●スミズミブラシの使いかた ……	9
●ロングノズルの使いかた ……	9
●スタンド収納する ……	10
紙パックの交換 ……	10
お手入れ	
●プレフィルター・フィルターカバー ……	12
●紙パックバスケット ……	12
●パワーブラシ ……	13
●ロングノズル ……	14
●スミズミブラシ ……	14
●本体 ……	14
知っておいていただきたいこと ……	15
●この掃除機の特長について	
故障かな? ……	16
消耗部品 ……	18
保証とアフターサービス ……	18
仕様 ……	裏表紙

使  
つ  
ま  
え

使  
い  
か  
た

お  
手  
入  
れ

こ  
ん  
な  
と  
き

# 安全のために必ず お守りください

誤った取扱いをしたときに生じる危険とその程度を、次の区分で説明しています。

**警告** 誤った取扱いをしたときに、死亡や重傷に結びつく可能性のあるもの。 | **注意** 誤った取扱いをしたときに、傷害または家屋・家財などの損害に結びつくもの。

本文中や本体に使われている図記号の意味は、次のとおりです。

禁止	分解禁止	水ぬれ禁止	指示を守る	指のケガに注意
ぬれ手禁止	火気禁止	接触禁止	電源プラグを抜く	手を挟まないよう注意

## 警告

引火性のあるものや火気のあるもの・液体を吸わせない

(灯油、ガソリン、シンナー、ベンジン、トナーなどの可燃物、たばこの吸いがら、水、飲みものなど)  
火災・感電の原因になります。



電源コードを回転ブラシに巻き込まない

電源コードがいたみ、感電の原因になります。



いたんだ電源コード・電源プラグ、差し込みのゆるいコンセントは使わない

感電・ショート・発火の原因になります。



電源コードや電源プラグを傷つけない

(重いものをのせたりしない、無理に曲げたりしない、引っ張ったりしない)



破損して、火災・感電の原因になります。

運転中は回転ブラシに触れない



ケガに注意



けがの原因になります。特に小さなお子さまにご注意ください。

水洗いしない、風呂場などでは使わない

(紙バックバケット、フィルターカバー、ロングノズル植毛部は洗えます)



感電する場合があります。

改造しない、分解・修理しない



火災・感電・けがの原因になります。修理は、お買上げの販売店または、「三菱電機修理窓口・ご相談窓口」にご相談ください。

電源プラグはぬれた手で抜き差ししない



感電の原因になります。

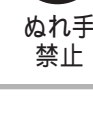

電源は交流100Vで定格15A以上のコンセントを単独で使う

他の器具と併用すると、分岐コンセントが異常発熱して火災・感電の原因になります。

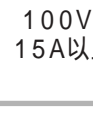

電源プラグはコンセントの奥まで確実に差し込む

差し込みが不完全だと、感電や発熱による発火の原因になります。

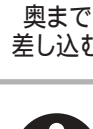

電源プラグのホコリ等は定期的に乾いた布で拭き取る



電源プラグにホコリ等がたまる、湿気などで絶縁不良となり、火災の原因になります。

お手入れのときは電源プラグを抜く



感電の原因になります。

## 注意

吸込口をふさいで長時間運転しない

過熱による本体の変形・発火の原因になります。

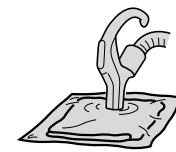

排気口をふさがない

火災の原因になります。



排気口・電源コード引き出し口に手や足を長時間近づけない

排気により、やけどをすることがあります。

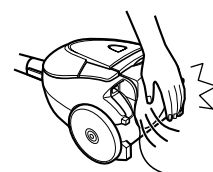

ロングノズルの吸込み切換弁に指を入れない

指をはさんでけがをすることがあります。

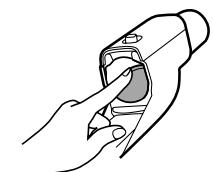

手元パイプ・伸縮パイプ・ロングノズル・本体のピン穴に金属物を入れない

感電することがあります。



ガソリン・ベンジン・シンナーなど、引火性のものの近くで使わない

爆発や火災の原因になります。



火気に近づけない

●本体の変形によるショート・発火の原因になります。  
●排気でストーブの火などが大きくなり、火災の原因になります。



電源コードを巻取るときは電源プラグを持つ

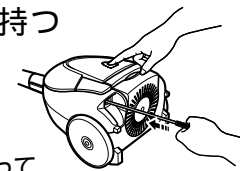

電源プラグがあたって、けがをすることがあります。

電源コードは電源プラグを持って抜く

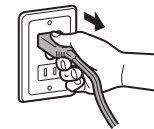

感電やショートして発火することがあります。

使い終わったら電源プラグを抜く

けがややけど、絶縁劣化による感電・漏電火災の原因になります。



## 故障などを防ぐために

この掃除機は家庭用です。業務用としての使用や、お掃除以外の目的には使用しないでください。また、次のことをお守りください。

紙バックバケットをはずしたままお掃除しない(故障の原因になります)

殺虫剤などをかけない  
ホースの本体差込口側のピンにさわらない

手元パイプや伸縮パイプの先で吸わない(ブラシ・ノズル等をつけて使用してください)

ホースを傷つけない、傷ついたホースを使わない

●ホースを持ってぶらさげない  
●ホースを傷つけたりしない(感電の原因になります)  
●破れたり、傷ついたホースを使わない

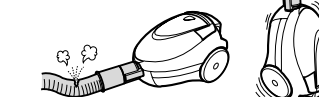

次のようなものは吸わせない

●水などの液体や、湿ったゴミ  
●ガラス、針、刃物などの鋭利なもの  
●多量の砂・コーヒー豆などのかたいもの  
●多量の粉(消火器の粉など)  
●長いひも・じゅうたんのふさなど(回転ブラシに巻きついて、回転が止まる原因になります)



本体の上に乗らない(特に小さなお子さまにはご注意ください)



# 組み立てましょう <各部のなまえ>

## 組み立てかた

- ホース・ロングノズル・伸縮パイプ・パワーブラシは、「カチッ」と音がするまで確実に差し込んでください。
- はずすときは、ボタンを押しながら抜いてください。
- 組み立てるときは、指をはさまないようにご注意ください。

## 警告

いたんだ電源コードや電源プラグ、差し込みのゆるいコンセントは使わない

## ロングノズル P9

伸縮パイプの着脱により、吸込み切換弁が開閉します。  
(吸いつき防止のため、吸込み切換弁からも吸っています)

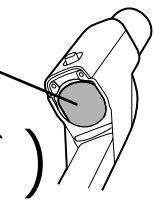

## パワーブラシ

パワーブラシを振ると「カラカラ」と音がしますが、構造上のもので異常ではありません。

## パワーブラシ裏面

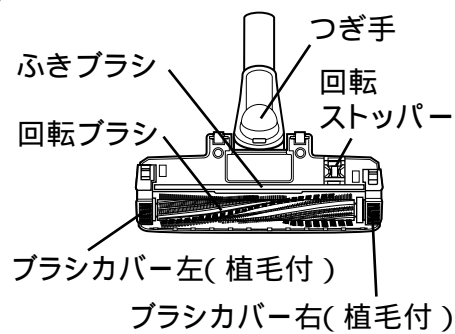

「回転ストッパー」は、パワーブラシを床面から浮かせると、安全のために回転ブラシの回転を止める機能です。

操作部 P6-7

スミズミブラシ P9

手元パイプ

伸縮レバー P9

伸縮パイプ P9

ホース差込口

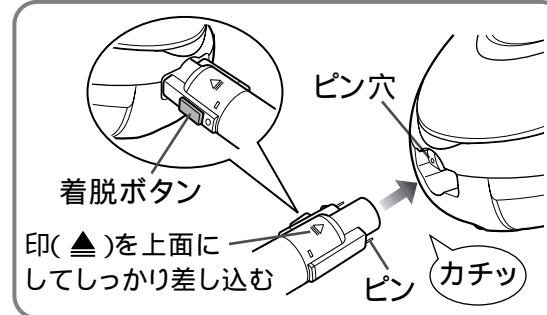

## 本体内部

紙パックバスケットは必ず取りつけてください。取りつけないと、ふたが閉まりません。そのまま運転すると故障の原因となります。

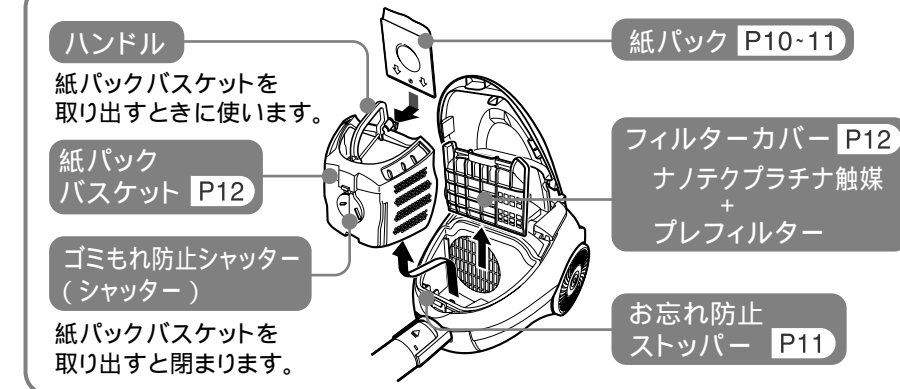

ハンドル

紙パックバスケットを取り出すときに使います。

紙パックバスケット P12

ゴミれ防止シャッター(シャッター)

紙パックバスケットを取り出すと閉まります。

紙パック P10-11

フィルターカバー P12

ナノテクプラチナ触媒 + プレフィルター

お忘れ防止ストッパー P11

表示ランプ P6-7

コード巻き込みボタン P10

本体ハンドル 持ち運ぶときに使います。

ふた

電源コード・電源プラグ

車輪

前とっ手 本体を起こすときに使います。

排気口

## 付属品



パワーブラシ  
(アレルバンチ  
モーターアシスト  
ブラシ  
特長 P15)

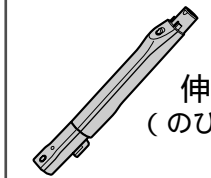

伸縮パイプ  
(のびのびパイプ)

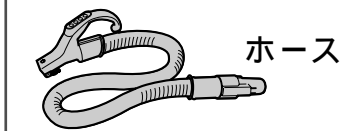

ホース



ロングノズル  
(のび~る45cm  
奥までノズル)

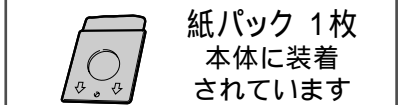

紙パック 1枚  
本体に装着  
されています

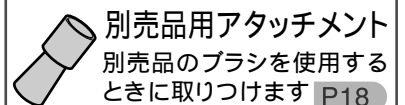

別売品用アタッチメント  
別売品のブラシを使用する  
ときに取り付けます P18

使  
つ  
ま  
え

おねがい  
●電源コードは、水平に引き出してください。  
●電源コードは、黄マークをめやすに引き出し、赤マーク以上は引き出さないでください。

お知らせ  
●排気口・電源コード引き出し口から、クリーンな排気が出ます。  
●コード巻き込みボタンより、わずかな排気が出ます。  
●夏場等は本体・電源コード・電源プラグ・排気の温度が特に熱く感じることがあります。室温からさらに約30度熱くなることもありますが、異常ではありません。

## 保護装置について

### パワーブラシ

下記の状態を続けると、パワーブラシの過熱を防ぐために保護装置が働いて、小型モーターが止まることがあります。

- 原因
- 回転ブラシを回転させたまま、長時間放置した
  - パワーブラシを、床やじゅうたんに強く押しつけた
  - 回転ブラシに髪の毛・異物等がからんだり、通気口にゴミがたまったまま使用した
  - 特に薄いじゅうたん・毛足の長いじゅうたんなどを掃除した

直しかた

運転を「切」にし、電源プラグを抜く P7  
回転ブラシに巻きついた異物や通気口 P13  
にたまったゴミも取り除く  
保護装置が解除されるまで、約5~10分お待ちください。(時間は周囲温度によって異なります)

### 本体

モーターの過熱を防ぐために保護装置が働き、次のどちらかの状態になります。

- 「ゴミすてサイン」が点灯し、本体の吸込力が自動的に低下
- 「ゴミすてサイン」が点灯、または点滅し、自動的に停止

このまま使い続けると、故障の原因になります

原因

- 紙パック内にゴミがたまりすぎた・紙パックが目づまりした
- 吸込口を密閉したまま連続運転した
- ホース、伸縮パイプ、パワーブラシにゴミなどがつまっていたまま、連続運転した
- 先の細い吸口を連続使用した

直しかた

紙パックを交換する P10-11  
ホース、伸縮パイプ、パワーブラシにゴミがつまっていたら、取り除く P13-16  
「強」または「中・弱」スイッチを押せば運転します。  
運転しないときは、少しお待ちください。(時間は周囲温度によって異なります)



# 使ってみましょう < 操作部の使いかた、表示ランプ >

< 準備 >  
電源プラグをコンセントに差し込む

## 操作部

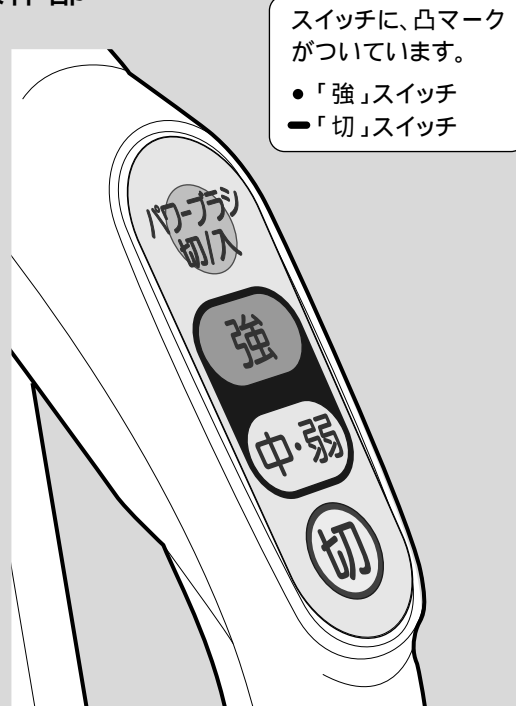

スイッチに、凸マークがついています。  
●「強」スイッチ  
●「切」スイッチ

## 操作部の使いかた

### 運転を開始する

- 強**
  - 吸込力「強」で運転を始めます。パワーインジケーターが点灯
- 中・弱**
  - 吸込力「中」で運転を始め、押しごとに吸込力が切替わります。中 ↔ 弱
  - パワーインジケーターが点灯

- 運転開始時は、パワーブラシ回転「入」で運転します。
- パワーブラシ回転スイッチを先に押しても、本体は運転しません。

### パワーブラシの回転を止めたいとき

#### パワーブラシ切/入

- 押すごとに、パワーブラシの回転を「切」「入」します。
- 回転「入」にしているも、床面からブラシを浮かせると回転が停止します。

回転ストッパー P4

### 運転を停止する

#### 切

- 押すと、本体の運転が止まります。

#### 注意

ご使用後は必ず運転を停止し、電源プラグを抜く

## 表示ランプ



## 表示ランプ

### パワーインジケーター

- 吸込力をランプの点灯でお知らせします。

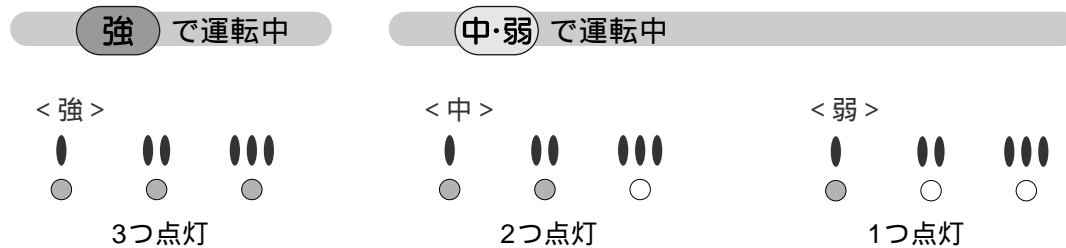

### ゴミすてサイン

### ゴミすてサイン

- 「強」のときのみ、紙パック交換時期をお知らせします。切替えて確認してください。

< 点灯 >  
紙パックの交換時期です。

< 点滅 >  
モーターの過熱を防ぐために、本体保護装置が働きました。お手入れしてください。 P5

こんなとき	おすすめ運転モード
床・たたみでは パワーブラシ回転「入」でお掃除すると、ふき効果があります。	● 吸込力「中」 ● パワーブラシ回転「入」
じゅうたんでは	● 吸込力「強」 ● パワーブラシ回転「入」
マットなどの薄い敷物が吸いつくときは	● 吸込力「中」または「弱」 ● パワーブラシ回転「切」
ロングノズルの音が気になるときは	● 吸込力「弱」
パワーブラシの音が気になるときは	● パワーブラシ回転「切」

	強	中	弱
吸込力のめやす (吸込仕事率)	650W	約270W	約80W
運転音のめやす	55dB	約53dB	約49dB

吸込仕事率はロングノズル非装着で、伸縮パイプ最長時のものです。ロングノズル装着時は約23W低下します。

使いかた

# 使ってみましょう<上手なお掃除>



<準備> 掃除場所へ移動し、身長にあわせて伸縮パイプを調節する P9  
 スタンド収納のまま、持ち運ばないでください P10

### 寝具やカーテン

- 吸いついて動かしにくいときは、パワーブラシ回転「切」にして、「弱」で
- 別売のふとんブラシが便利です

### エアコン・換気扇のフィルター、照明器具

- ロングノズルを伸縮パイプの先につけかえて

床に置くときは、ゆっくり置いてください。

### じゅうたん

- 押しつけずに片手で軽くすべらせるように
- 毛足の長いじゅうたんは、毛を逆立てるようにかける

### 床・たたみ

- ゆっくり、目にそってかける

### ベッドやソファの下

- 手元をひねるようにねかせる

手元をひねると、低いところのお掃除ができます。

ロングノズルでもお掃除できます。お掃除後は、気をつけて引き抜いてください。

### 家具や家具などのすき間、サッシレールなど

- 伸縮パイプをはずしてロングノズルで、またはスミズミブラシで

デリケートな家具やピアノなどは、ロングノズル・スミズミブラシでお掃除しないでください。

### 壁ざわ

- バンパーを軽く押しつけるように P15

お知らせ

- 新しいじゅうたんは、初めのうち「遊び毛」が抜けます。
- 砂ごみの上でパワーブラシを使うと、床面を傷つけることがあります。
- パワーブラシの回転ストッパーから、こすれるような音(キュッキュッ)がすることがありますが、異常ではありません。
- 回転ブラシの植毛部とバンパーが接触していても、性能上問題ありません。
- お掃除中は、テレビの画面にノイズが発生することがあります。(テレビ本体に影響はありません)

おねがひ

- パワーブラシは、床面にゆっくり置いてください。落とすように置くと、回転ブラシが回転しないことがあります。
- パワーブラシを、壁・床面に強く押しあてないでください。傷つきの原因になります。
- 手元パイプや伸縮パイプの先で直接お掃除しないでください。故障の原因になります。
- ふきブラシ・ブラシカバー 左右(植毛付)が磨耗していると、床・たたみに傷をつけることがあります。お手入れの際に点検してください。
- ストッパーで床面や家具など傷つけないようにご注意ください。
- ブラシを強くなめ方向に動かさないでください。車輪等で床に跡がつく原因になります。
- 同じ場所をくり返しお掃除しないでください。床面に跡がつく原因になります。

## 伸縮パイプの調節

伸縮レバーを手前に引きながら、長さを調節する(47.5~71.5cmに調節できます)

「カチッ」と音がして固定されたことを確認する。

伸縮レバー

床面をお掃除しながら、伸縮レバーに触れないでください。固定が解除され、縮むことがあります。

## スミズミブラシの使いかた

ロングノズル・伸縮パイプをはずし、スミズミブラシを起こす

- 指をはさまないようご注意ください。
- 手元パイプ吸込口で、床面や家具などを傷つけないよう、ご注意ください。
- スミズミブラシがはずれたときは、取りつけてください。

## ロングノズルの使いかた

### 取りはずしかた

ロングノズルのボタンを押して手元パイプを引き抜く

ロングノズルのボタン

### 使いかた

<植毛部の使いかた>

植毛部を起こす

カチッ

植毛部をたたむ

カチッ

- しっかり吸込みたいときは、植毛部をたたんでお使いください。
- 植毛部がはずれたときは取りつけてください。

<伸縮のしかた>

ゆっくりにばす

収納ボタンを押して縮める

収納ボタン

### 取りつけかた

ロングノズルを縮め、伸縮パイプに取りつける

手元パイプ

伸縮パイプ

パワーブラシを床に置き、伸縮パイプに手元パイプをまっすぐ差し込む

ロングノズルを使っていると、ゴミすてサインが点灯したり、本体が少し熱くなることがあります。ゴミすてサインが点灯した場合は、吸込力「中」「弱」でお使いください。

使いかた



# 使ってみましょう(つづき)

## スタンド収納する

- 安定の良い床面で行なってください。また、倒れたときに他の物が破損しない場所を選んでください。
- パワーブラシをつけたまま収納してください。

### 1 電源コードを巻取る

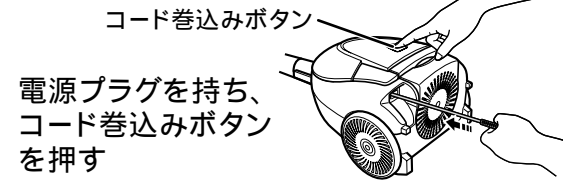

- 確実に巻取らないと、スタンド収納時に床面にプラグ刃があたります。
- 一度で巻取れないときは、2~3m引き出してから、再度巻取ってください。

### 2 ロングノズルを縮めてから、伸縮パイプを縮める P9

### 3 本体を立て、本体の取り付け穴にストッパーを差し込む

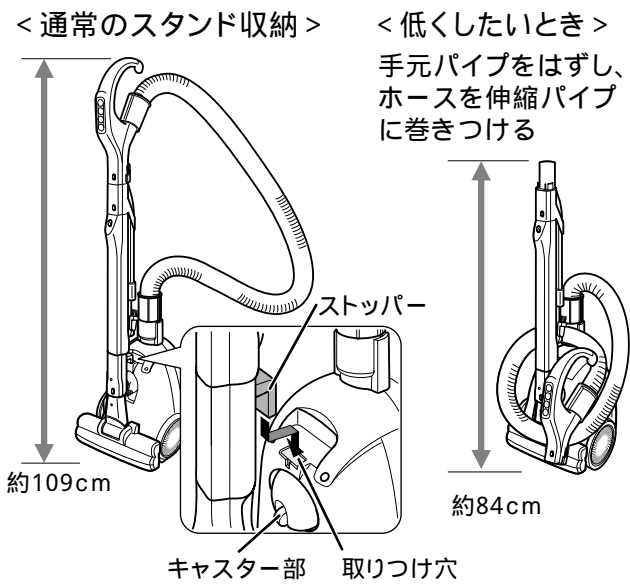

- おねがい
- <スタンド収納のときは次のことに注意してください>
- ホースに触れないでください。ホースが揺れると不安定になります。
  - 本体を引きずらないでください。床に傷がつくことがあります。
  - 本体を持ち運ばないでください。伸縮パイプがはずれることがあります。
  - 伸縮パイプをはずすときは、ゆっくり引き抜いてください。パワーブラシがキャスター部に当たると、本体が倒れる場合があります。

**注意** ● 電源コードは電源プラグを持って抜く  
● 電源コードを巻取るときは、電源プラグを持つ

# 紙パックの交換

## ゴミすてサインの見かた

「強」のときに表示します。切換えて確認してください。

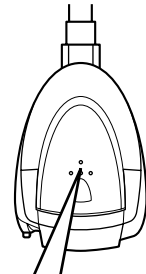

**ゴミすてサイン**

● 点灯

紙パックの交換時期です。紙パックを交換してください。

次のようなときは、紙パックを交換してください。

- 吸込力が弱いと感じたとき
- 綿ゴミやペットの毛が多いとき  
風を通しやすいため、ゴミがいっぱいでも点灯しないことがあります。
- 砂ゴミなどが多いとき  
目づまりしやすいため風が通りにくくなって、ゴミが少なくても点灯することがあります。

## 交換用紙パックについて

掃除機の紙パックは機能部品です。三菱電機製の**純正**以外の紙パックを使用した場合、紙パックがセットできなったり、モーターの発煙・発火が発生する恐れがあります。当社**純正**以外の紙パックを使用した場合、紙パックに関する掃除機の性能・品質の不良は保証期間内であっても有償となりますので、ご注意ください。

この掃除機は、脱臭効果の高い備長炭を含んでいる紙パック**MP-9**を使用しています。紙パック内に蓄積された悪臭を強力に脱臭し、3層構造の不織布により微細なホコリもとらえます。また、ダニの死がいやフン・花粉に含まれるアレル物質を抑制する加工と抗菌加工も含まれています。

本体の性能を持続させるために、**MP-9**の使用をおすすめします。

次の三菱電機製「掃除機用**純正**紙パック」をご使用ください。

形名	抗菌・脱臭	アレルパンチ	希望小売価格
MP-9			1,365円 (税抜価格 1,300円)
MP-7			1,050円 (税抜価格 1,000円)
MP-3		-	683円 (税抜価格 650円)
MP-2		-	525円 (税抜価格 500円)

希望小売価格は、2006年10月現在のものです。変更する場合があります。

## 紙パックの交換

紙パックをすてる前に、「切」スイッチを押して電源プラグを抜いてください。

### 1 紙パックバスケットを取り出す

ふたを開ける

ハンドルが連動して起き上がります。

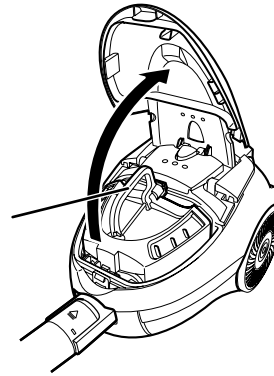

紙パックバスケットを引き出す

ハンドルを持って真上に引き出す

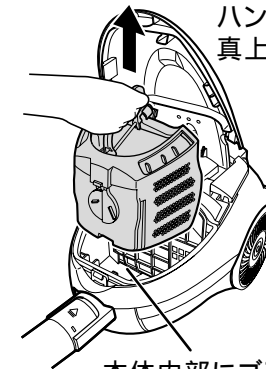

シャッターが閉じます

突起

本体内部にゴミが落ちていたら、ふき取ってください

- ゴミがたまりすぎていると、シャッターが閉まりにくくなり、ゴミがこぼれる場合があります。シャッターの突起を持って閉じてください。

### 2 紙パックをすてる

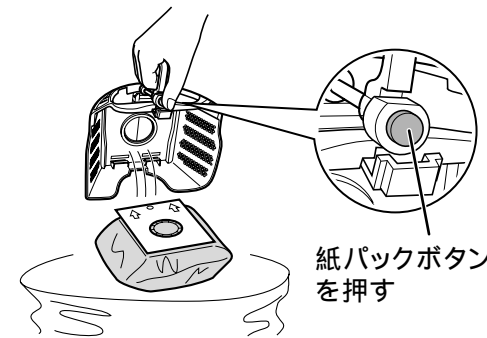

- 紙パックが落ちないときは、紙パックバスケットを振ってください。
- 紙パックバスケットの汚れが気になったら、お手入れしてください。P12

### 3 新しい紙パックを取りつける

台紙の矢印(↓)側を下にして、紙パックバスケットの溝に入れる

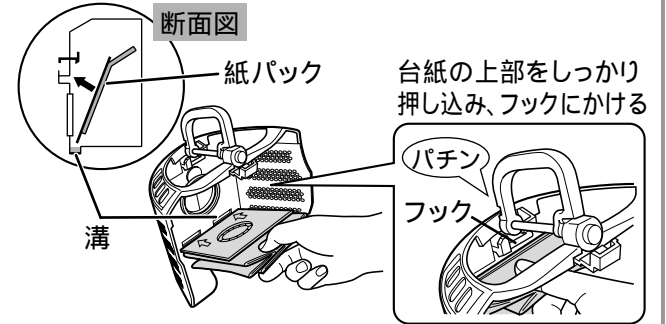

- 紙パックを確実に取りつけないと、本体内部にゴミがもれることがあります。
- 紙パックを広げないでください。

### 4 紙パックバスケットを取りつける

紙パックバスケットを本体に取りつける

奥まで確実に押し込む(シャッターが連動して開きます)

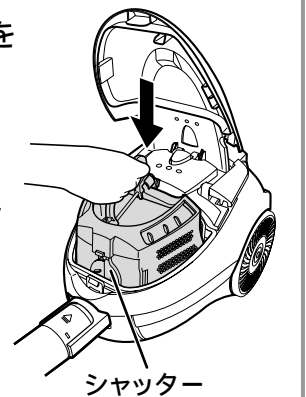

ふたを閉める

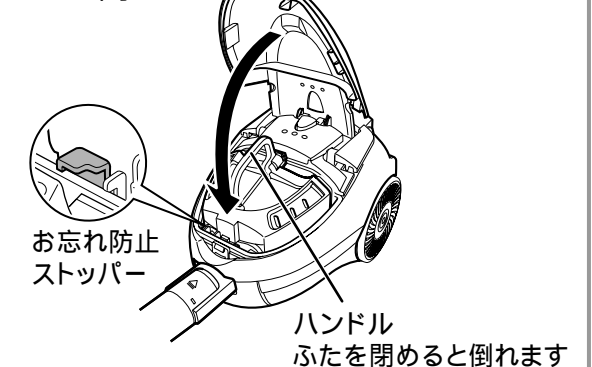

- 紙パックが、紙パックバスケットに正しく取り付けられていないと、ふたが閉まりません。
- 紙パックバスケットが取り付けられていないと、お忘れ防止ストッパーが働いてふたが閉まりません。

使いかた

お手入れ

# お手入れ

## プレフィルター・フィルターカバー

汚れやにおいが気になったときにお手入れしてください。

### 1 紙パックバスケットを取り出す P11

### 2 プレフィルターをはずす

ツマミを引いて、フィルターカバーをはずす

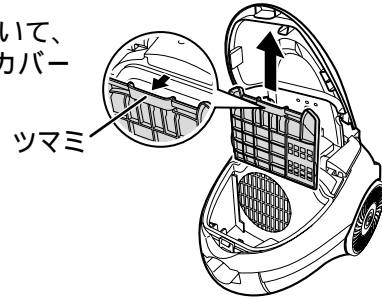

フィルターカバーからプレフィルターをはずす

プレフィルター  
フィルターカバー  
ナノテクプラチナ触媒 (はずせません)

### 3 水洗いし、乾燥させる

プレフィルターを、汚れが出なくなるまでもみ洗いし、陰干しで充分乾燥させる



フィルターカバーを流水で軽く洗い流し、天日干しで充分乾燥させる



**おねがい**  
● ナノテクプラチナ触媒を直接こすったり、力を加えたりしないでください。

**お知らせ**  
● ナノテクプラチナ触媒の水洗い時や乾燥時に、黒い粉や色のついた水が出る場合がありますが、性能上問題ありません。  
● フィルターカバーのお手入れのめやすは、1年間に1回程度です。

### 4 プレフィルターを取りつける

プレフィルターを、フィルターカバーのツメの下に入れて取りつける

ツメ(6カ所)

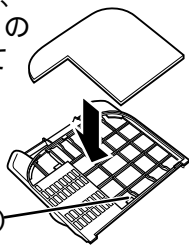

フィルターカバー下側のツメ(左右2カ所)を差し込んでから、上側のツメを押し込む

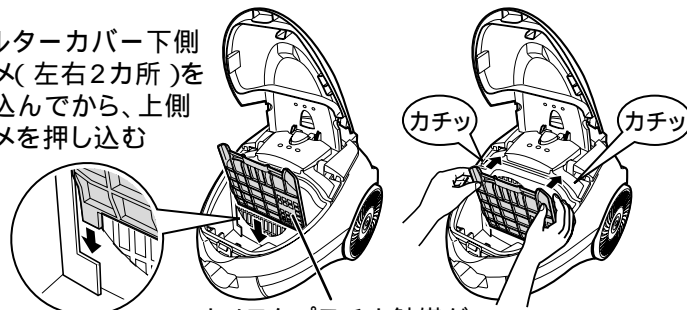

ナノテクプラチナ触媒が右側になるように取りつける

### 5 紙パックバスケットを本体に取りつける P11

## 紙パックバスケット

### 水洗いし、乾燥させる

水洗いし、陰干しで充分乾燥させる

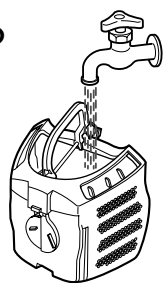

**おねがい**  
● 洗剤・漂白剤は使わないでください。  
● 暖房器具・ドライヤーなどで乾燥しないでください。

プレフィルターは消耗品です。傷がついたり、穴があいたときは、交換してください。 P18

回転ブラシ・ブラシカバー(左右(植毛付))は消耗品です。摩耗したら交換してください。 P18  
他の部品が磨耗したら、修理をご依頼ください。 P19

**警告** お手入れのときは電源プラグを抜く

## パワーブラシ

必ず伸縮パイプからはずしてお手入れしてください。

### 1 回転ブラシをはずす

ツマミをマイナスドライバー等でスライドさせ、ブラシカバー(左・右)をはずす  
回転ブラシを持ち上げ、ギアをベルトからはずす

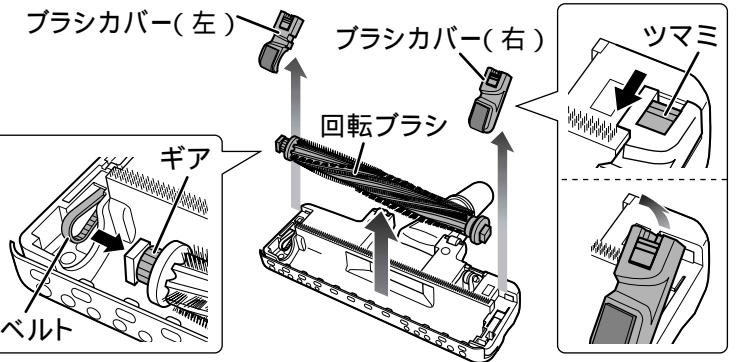

### 2 ゴミを取り除く

<回転ブラシ>

ブラシ・ギアにからんだ糸くずや髪の毛をハサミで切り、ゴミを吸い取る

溝にそってハサミを入れる

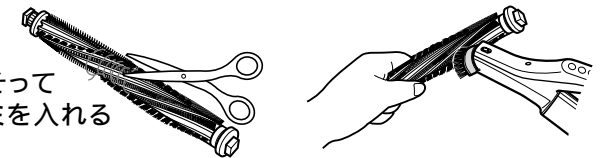

● パワーブラシは水洗いできません。  
● 回転ブラシの毛が変形していても、性能には影響ありません。

<ブラシ>

ブラシ裏面・通気口(○部の3カ所)・回転ストッパー・ブラシカバー(左・右)のゴミを吸い取る

● 通気口にゴミがついたままだと、保護装置が動作しやすくなります。 P4

**おねがい**  
● 通気口に、金属片や棒等の異物を差し込まないでください。  
● 回転ブラシを傷つけないように注意してください。

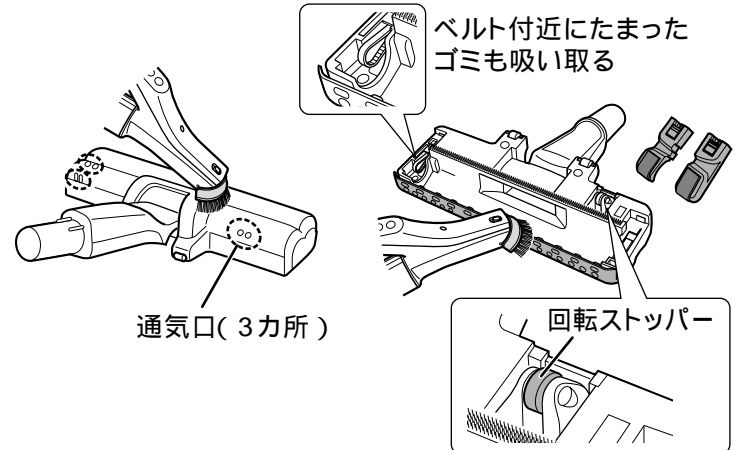

### 3 回転ブラシを取りつける

回転ブラシのギアをベルトにセットする  
回転ブラシの軸受(右)を溝に入れる  
回転ブラシの軸受(左)を押し込む  
ブラシカバーのツメをブラシにかけて、ツマミを確実に戻す

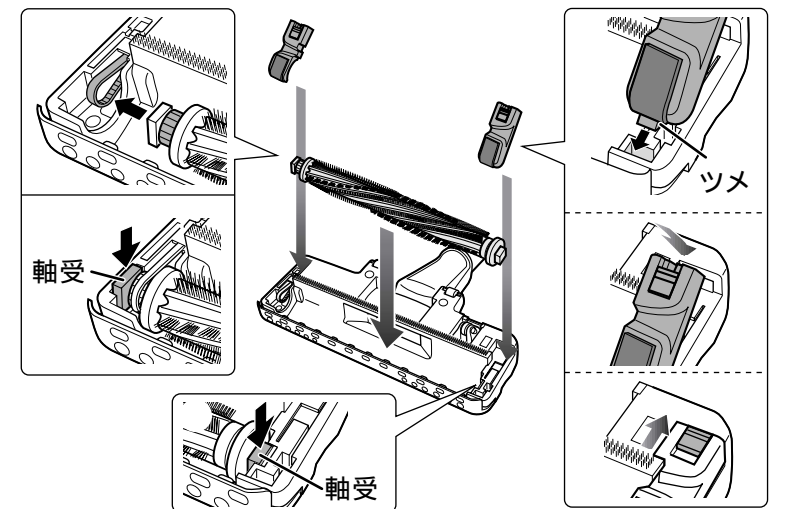

**おねがい**  
● 回転ブラシに注油しないでください。故障の原因になります。



# お手入れ(つづき)

## ロングノズル

### ゴミがからんだら

吸いながら、ようじなどを使って取る

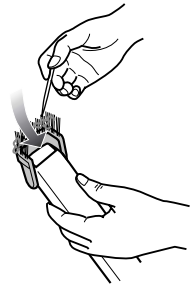

### ゴミがつまったら

針金ハンガーなど、弾力のあるものを伸ばして先端を曲げ、異物にひっかけて取り出す

<はずしかた>

収納ボタンを押して引き抜く

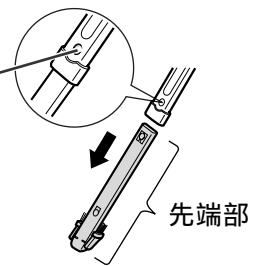

<取りつけかた>

収納ボタンを押しながら差し込む

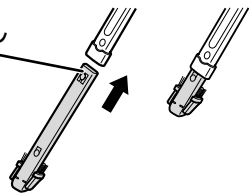

### 汚れがひどいときは

先端部をはずしてうすめた中性洗剤で洗ったあと水洗いし、陰干しで充分乾燥させる

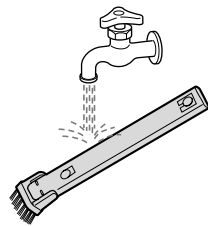

### 植毛にくせがついたら

先端部をはずして約50のお湯にしばらくつけたあと、陰干しで充分乾燥させる

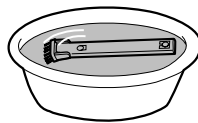

- おねがい
- 先端部以外の部品を水洗いしないでください。
  - 暖房器具・ドライヤーなどで乾燥しないでください。

## スミズミブラシ

### ゴミがからんだら

吸いながら、ようじなどを使って取る

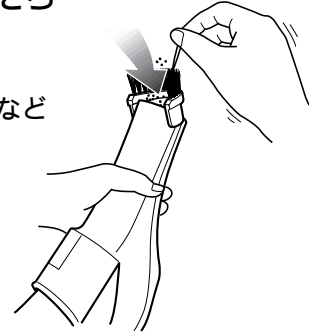

## 本体

### 水ぶきする



水またはうすめた中性洗剤を含ませ、しぼった布でふく(静電気も発生しにくくなります)

おねがい アルコール・シンナー・ベンジンなどでふかないでください。変質や変色の原因になります。

スミズミブラシ・ロングノズルの植毛部は消耗品です。植毛部が摩耗したら交換してください。P18



# 知っておいていただきたいこと

## この掃除機の特長について

### 本体

紙パックバケット  
ハンドル部分のボタンを片手でワンプッシュすると紙パックがはずれます。紙パックに触らずにゴミすて可能でとても簡単・清潔です。

ナノテクプラチナ脱臭  
ペットや細菌などの悪臭を脱臭分解します。水洗いで脱臭力が再生されますので交換は不要です。

紙パック(備長炭配合炭脱臭紙パック)  
脱臭効果の高い備長炭を採用しているため、紙パック内に蓄積された悪臭を強力に脱臭することができます。極細の特殊繊維層を含んだ3層構造により、微細なホコリもしっかり取り除きます。

### ロングノズル P9

伸縮パイプをはずすだけで、すぐにロングノズルが使えます。

### パワーブラシ(アレルパンチモーターアシストブラシ)

パワーアシスト機能  
大口径の回転ブラシが回転するため、特にじゅうたん上でパワーブラシが動かしやすくなります。(ただし、毛足の長いじゅうたんや、薄いマットの上では、パワーアシストの機能が発揮されないことがあります)

アレルパンチ植毛  
植毛に添加した尿素と酵素の働きによって、ダニの死がいやフン・花粉に含まれるアレル物質を抑制します。

<掃除機の上手なかけかた>

パワーアシスト機能パワーブラシは片手で軽く動かすだけでお掃除できます。押しつけずに、軽くすべらすように動かしてください。



パワーブラシを押しつけたり、特に薄いじゅうたん・毛足の長いじゅうたんなどをお掃除した場合、保護装置が働いてパワーブラシの小型モーターが止まる場合があります。保護装置はパワーブラシのモーターの過熱を防ぐために働きます。P4

壁ぎわスッキリバンパー  
バンパーが壁に密着するので、壁ぎわのゴミもよく取れます。家具へのあたりもソフトです。

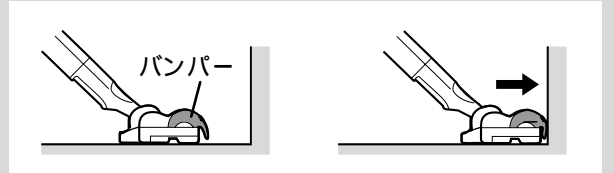



# 故障かな？

こんなとき	調べるところ・直しかた	参照ページ
-------	-------------	-------

## お掃除中によくあるトラブル

急に運転が停止した	<ul style="list-style-type: none"> <li>ホース・伸縮パイプ・パワーブラシにゴミなどがつまっていませんか。</li> <li>ロングノズルなどの先の細い吸口を長時間使用していませんか。本体の保護装置が働いています。お手入れしてください。 P5</li> <li>ふとんや衣類の圧縮袋を使用していませんか。吸込口を長時間密閉すると、本体に負担がかかり、保護装置が働きます。ふとんや衣類の圧縮袋は使用しないでください。 P5</li> </ul>
<ul style="list-style-type: none"> <li>運転音が高くなった</li> <li>ホースが縮む</li> <li>吸込力が弱くなった</li> </ul>	<ul style="list-style-type: none"> <li>ゴミすてサインが点灯していませんか。紙パックを交換する。 P10-11</li> <li>紙パックバスケットやフィルターなどの部品が正しく取り付けられていますか。正しく取り付ける。 P11-12</li> <li>パワーブラシ・ロングノズルに異物がつまっていませんか。取り除く。 P13-14</li> <li>伸縮パイプに異物がつまっていませんか。取り除く。</li> <li>ロングノズルなどの先の細い吸口を長時間使用していませんか。</li> <li>ホースに異物がつまっていませんか。点検し、異物がつまっていたら取り除く。</li> </ul>

### ホースに異物がつまったときは

点検のしかた  
ホースを本体からはずし、片側から単3電池等を入れる。

反対側から出なければ、異物がつまっています。

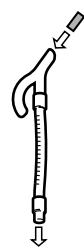

吸込力で取り出す  
パワーブラシと伸縮パイプをはずす。ホースをまっすぐになるように伸ばし、吸込力を「強」にする。運転しながらホースの手元パイプ部を、手のひらで「ふさぐ」「はなす」の動作を数秒ごとにくり返す。

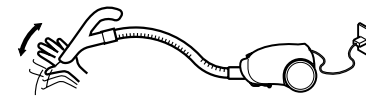

長細いものでかき出す  
針金ハンガーなど、弾力のあるものを伸ばす。ペンチ等を使い、先端を指先程度の幅に被覆ごと曲げる。異物を引っかけて取り出す。(ホースジャバラ部を破かないように注意してください)

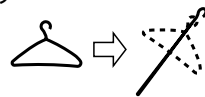

異音が出る	本体	紙パックにゴミがたまりすぎていませんか。紙パックを交換する。 P10-11
	パワーブラシ	<ul style="list-style-type: none"> <li>回転ブラシに髪の毛などがからんだり、異物が巻込まれていませんか。取り除く。 P13</li> <li>パワーブラシのつぎ手の角度によって、風切音が出ることがあります。</li> </ul>
	「カラカラ」と音がする	ブラシの構造上、「カラカラ」と音がします。

ふたがきちんと閉まらない	紙パックを取りつけていますか、また、正しく取り付けられていますか。紙パックを正しく取り付ける。 P11
	紙パックバスケットを取りつけていますか、また、正しく取り付けられていますか。紙パックバスケットを正しく取り付ける。 P11

運転しない	電源プラグ、ホースが確実に差し込まれていますか。差し込み直す。 P4-5
	ホースの本体差込口側のピンに、ゴミがついていませんか。取り除く。

本体や排気が熱く感じる	モーターを冷却した空気を排気しているため、熱く感じる場合があります。異常ではありません。
-------------	--

運転音が変わる	紙パックに、ゴミがたまりすぎていませんか。紙パックを交換する。 P10-11
---------	--

電源コードが巻取れない・引き出せない	<ul style="list-style-type: none"> <li>ねじれたり、からんだりして巻取られていませんか。(巻取れないときは、2～3mくらい引き出してから)コード巻込みボタン(マークの中央部)を押しながら、少しずつ「巻取り」「引き出し」をくり返す。 P10</li> </ul>
--------------------	---

こんなとき	調べるところ・直しかた	参照ページ
-------	-------------	-------

回転ブラシが回らない・回りにくい	パワーブラシが伸縮パイプに確実に差し込まれていますか。差し込み直す。 P4
	パワーブラシ回転「切」にしていませんか。パワーブラシ回転「入」にする。 P6-7
	パワーブラシを床面から浮かせていませんか。回転ストッパーが働いています。床面に付けて動かしてください。 P4
	薄いじゅうたんやマットでは、吸込力を「弱」にしてください。 P6-7
	毛足の長いじゅうたん・凹凸のあるじゅうたんでは、パワーブラシが回りにくくなったり、回転ストッパーが働くことがあります。
	<ul style="list-style-type: none"> <li>回転ブラシに髪の毛・異物などがからんだり、通気口にゴミがたまっていませんか。 P13</li> <li>回転ブラシを回転させたまま、長時間放置していませんか。</li> <li>パワーブラシを床やじゅうたんに強く押しつけていませんか。</li> <li>特に薄いじゅうたん・毛足の長いじゅうたんをお掃除していませんか。パワーブラシの保護装置が働いています。お手入れしてください。 P4</li> </ul>

伸縮パイプをロングノズルに取り付けられない	ロングノズルをのばしたまま取りつけていませんか。ロングノズルを縮めてから取り付ける。 P9
	伸縮パイプのパッキン(黒いゴム部分)がめくれていますか。パッキンのめくれを直してから取り付ける。



排気がにおう	紙パックに、ゴミがたまりすぎていませんか。(食べ物のかす・ペットの毛などがにおう場合もあります)紙パックを交換する。 P10-11
	プレフィルターが汚れていませんか。お手入れする。 P12
	プレフィルター・フィルターカバーが十分に乾燥していますか。水洗い後は、十分に乾燥させる。 P12

表示ランプ	ゴミすてサイン	<ul style="list-style-type: none"> <li>「強」で確認していますか。「強」のときにお知らせします。 P10</li> <li>綿ゴミやペットの毛がたまっていると、点灯しないことがあります。紙パックを交換する。 P10-11</li> </ul>
	点灯	紙パックに、ゴミがたまりすぎていませんか。紙パックを交換する。 P10-11
	いずれか点滅	<ul style="list-style-type: none"> <li>故障の表示です。安全のため電源プラグを抜き、お買上げの販売店かお近くの「三菱電機 修理窓口・ご相談窓口」にご相談ください。その際、故障の表示をできるだけ詳しくお知らせください。 P19</li> </ul>

- 以上のことをお調べになって、それでも不具合があるときは、使用を中止し、必ず電源プラグを抜いてからお買上げの販売店か、お近くの「三菱電機 修理窓口」にご相談ください。
- 保証とアフターサービスについては、次のページをご覧ください。

# 消耗部品

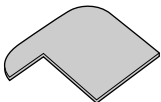
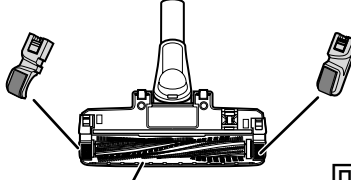
お近くの三菱電機製品取扱店でお買求めください。

<b>プレフィルター</b> 希望小売価格 210円 (税抜価格 200円)	
<b>ブラシカバー 左(植毛付)</b> 希望小売価格 420円 (税抜価格 400円)	<b>ブラシカバー 右(植毛付)</b> 希望小売価格 420円 (税抜価格 400円)
	
<b>回転ブラシ</b> 希望小売価格 2,100円 (税抜価格 2,000円)	
<b>ロングノズル植毛部</b> 希望小売価格 210円 (税抜価格 200円)	
<b>スミズミブラシ</b> 希望小売価格 420円 (税抜価格 400円)	
<b>紙パック P10</b>	

## あると便利な別売品

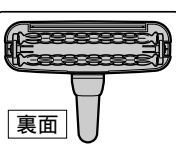
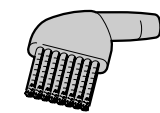
<b>ふとんブラシ</b> ふとんやベッド、 洋服の花粉取りに TI-23A 希望小売価格 1,785円 (税抜価格 1,700円)		
<b>ハキトリブラシ</b> 部屋のすみやサッシの溝に AM-8 希望小売価格 2,625円 (税抜価格 2,500円)		ハケの長さ5.5cm

希望小売価格は、2006年10月現在のものです。変更する場合があります。

## 別売品用アタッチメントの使いかた

別売品のブラシを使用する場合は、付属の「別売品用アタッチメント」を伸縮パイプ・手元パイプに取りつけてください。

別売品用アタッチメント

別売品

(ふとんブラシなど)

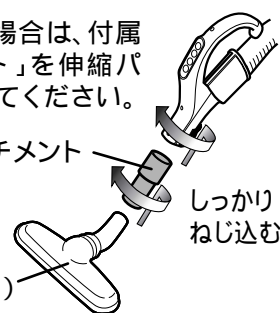

しっかり  
ねじ込む

# 保証と アフターサービス

## 保証書(別添付)

保証書は、必ず「お買上げ日・販売店名」などの記入をお確かめのうえ、販売店からお受け取りください。内容をよくお読みのと、大切に保管してください。

### 保証期間

お買上げ日から1年間です

ただし、下記の部品は消耗品ですので、保証期間内でも有料とさせていただきます。

紙パック、プレフィルター、回転ブラシ、ふきブラシ、ブラシカバー 左右(植毛付)、ロングノズル植毛部、スミズミブラシ

## 補修用性能部品の保有期間

当社は、この電気掃除機の補修用性能部品を製造打切り後、6年間保有しています。

補修用性能部品とは、その製品の機能を維持するために必要な部品です。

## ご不明な点や修理に関するご相談は

お買上げの販売店かお近くの「三菱電機 修理窓口・ご相談窓口」にご相談ください。

## 修理を依頼されるときは

「故障かな?」(16~17ページ)にしたがってお調べください。なお、不具合があるときは、電源スイッチを切り、必ず電源プラグを抜いてから、お買上げの販売店にご連絡ください。

保証期間中は

商品と保証書をご持参のうえ、お買上げの販売店に依頼してください。

保証期間が過ぎているときは

修理すれば使用できる場合には、ご希望により修理させていただきます。料金などについては、販売店にご相談ください。

修理料金は

技術料+部品代などで構成されています。

修理部品は

部品共用化のため、共通色に変更する場合があります。

ご連絡いただきたい内容

- 品名 三菱掃除機
- 形名 TC-BF10P
- お買上げ年月日
- 故障の状況

## 三菱電機 修理窓口・ご相談窓口のご案内 (家電品)

修理・取扱いのご相談は  
まずお買上げの販売店へ

転居や贈答品などでお買上げの販売店へ  
ご依頼できない場合は

修理のお問い合わせは

修理窓口へ

その他のお問い合わせは

ご相談窓口へ

## ■お問合せ窓口におけるお客様の個人情報のお取り扱いについて

三菱電機株式会社は、お客様からご提供いただきました個人情報は、下記のとおり、お取り扱いします。

- お問合わせ(ご依頼)いただいた修理・保守・工事および製品のお取り扱いに関連してお客様よりご提供いただいた個人情報は、本目的並びに製品品質・サービス品質の改善・製品情報のお知らせに利用します。
- 上記利用目的のために、お問合わせ(ご依頼)内容の記録を残すことがあります。
- あらかじめお客様からご了解をいただいている場合及び下記の場合を除き、当社以外の第三者に個人情報を提供・開示する事はありません。
  - 上記利用目的のために、弊社グループ会社・協力会社などに業務委託する場合。
  - 法令等の定める規定に基づく場合。
- 個人情報に関するご相談は、お問合わせをいただきました窓口にご連絡ください。

## 修理窓口 電話受付: 365日 24時間

<b>北海道・東北地区</b> 北海道全域・宮城県 東日本フロントセンター 東京都世田谷区池尻 3-10-3 フリーダイヤル ☎0120-56-8634 通常電話番号 (03) 3424-1111 (携帯電話対応) ファックス (03) 3424-1115 インターネット www.melsc.co.jp	<b>関東・甲信越地区</b> 東京都・神奈川県・千葉県・茨城県 埼玉県・栃木県・群馬県・山梨県 長野県(飯田地区除く)・新潟県 静岡県 東日本フロントセンター 東京都世田谷区池尻 3-10-3 フリーダイヤル ☎0120-56-8634 通常電話番号 (03) 3424-1111 (携帯電話対応) ファックス (03) 3424-1115 インターネット www.melsc.co.jp	<b>九州地区</b> 福岡県・佐賀県 西日本フロントセンター 大阪府北区大淀中 1-4-13 フリーダイヤル ☎0120-56-8634 通常電話番号 (06) 6454-3901 (携帯電話対応) ファックス (06) 6454-3900 インターネット www.melsc.co.jp
青森 (017)773-8381 青森市大字野木字野尻 37-184 八戸 (0178)28-8544 八戸市大字長苗代字下亀子谷地 6-8 盛岡 (019)637-7454 盛岡市羽場13地割 30-11 水沢 (0197)25-4511 奥州市水沢区卸町 2-3 秋田 (018)865-4471 秋田市八橋三和町 19-36 横手 (0182)32-1785 横手市卸町 3-2	大館 (0186)42-2781 大館市餅田 2-5-44 山形 (023)624-0018 山形市大野目 2-1-21 鶴岡 (0235)24-6161 鶴岡市上畑町 5-4 郡山 (024)959-6543 郡山市喜久田町卸 1-76-1 会津 (0242)27-4426 会津若松市天神町 25-39 原町 (0244)24-2842 南相馬市原町区桜井町 1-173 いわき (0246)26-1822 いわき市小島町 1-2-2	長崎 (095)834-1116 長崎市丸尾町 4-4 佐世保 (0956)30-7740 佐世保市木原町 155-1 熊本 (096)380-0211 熊本市石原 1-10-35 八代 (0965)33-5173 八代市緑町 13-1 大分 (097)558-8803 大分市向原西 1-8-1
<b>関西・東海・北陸・中国・四国地区</b> 大阪府・奈良県・和歌山県・兵庫県 京都府・滋賀県・愛知県・三重県 岐阜県・長野県(飯田地区) 石川県・富山県・福井県・広島県 山口県・島根県・鳥取県・岡山県 香川県・徳島県・高知県・愛媛県 西日本フロントセンター 大阪府北区大淀中 1-4-13 フリーダイヤル ☎0120-56-8634 通常電話番号 (06) 6454-3901 (携帯電話対応) ファックス (06) 6454-3900 インターネット www.melsc.co.jp		
宮崎 (0985)56-4900 宮崎市大字赤江字飛江田 150-1 延岡 (0982)21-3540 延岡市惣領町 25-5 鹿児島 (099)260-2421 鹿児島市卸本町 7-17 沖縄 (098)898-3333 宜野湾市大山 7-12-1		

## ご相談窓口

当社家電品の購入・取扱い方法・その他ご不明な点は

三菱電機お客さま相談センター

〒154-0001 東京都世田谷区池尻 3-10-3

受付時間 365日 24時間

■全国どこからでも おかけいただけるフリーコール

☎ 0120-139-365 (無料)

いつもサンキュー 365日

■通常電話番号(携帯電話対応) 03-3414-9655

■ファックス 03-3413-4049

■ご相談対応 平日 9:00~19:00  
土・日・祝 9:00~17:00  
上記以外の時間は受付のみ可能です。

●所在地、電話番号などについては変更になることがありますので、あらかじめご了承ください。

K06B



## 仕様

形名	TC-BF10P		
電源	100V 50-60Hz	コードの長さ	5m
消費電力	1000W～約300W	付属品	パワーブラシ・伸縮パイプ・ ホース・ロングノズル・ 紙パック1枚(本体装着済み)・ 別売品用アタッチメント
吸込仕事率	650W～約80W		
運転音	55dB～約49dB		
集じん容積	2.1L		
質量	5.3kg (ホース・伸縮パイプ・パワーブラシ含む)	印刷物	取扱説明書・保証書
		本体寸法	幅:259 x 奥行:335 x 高さ:225(mm)

吸込仕事率はロングノズル非装着で、伸縮パイプ最長時のものです。ロングノズル装着時は約23W低下します。

## &lt; 抗菌について &gt;

部 品 名	紙パック(MP-9)
抗菌の確認試験機関名	(財)日本化学繊維検査協会
試験方法	フィルム密着法
抗菌の方法	繊維に練り込み
抗菌剤有効成分	四級アンモニウム塩
抗菌を行なっている部分名称	紙パック内層紙

## &lt; 三菱抗菌脱臭クリーン紙パックに関する表示 &gt;

販 売 業 者	三菱電機ホーム機器株式会社
部 品 名	掃除機用紙パック <span style="border: 1px solid black; padding: 0 2px;">MP-9</span>
適 用	三菱紙パック式掃除機用
有 効 成 分	抗菌剤：四級アンモニウム塩
お 願 い	お子さまの手の届かないところに保管してください。

## 愛情点検



## 長年ご使用の掃除機の点検を!



このような  
症状は  
ありませんか

- スイッチを入れても、ときどき運転しないことがある。
- 電源コードを動かすと、通電したり、しなかったりする。
- 運転中に異常な音や振動がある。
- 本体ケースが変形していたり、異常に熱い。
- こげくさい臭いがする。
- その他の異常がある。

ご使用  
中 止

故障や事故防止のため、  
スイッチを切り、電源プラグを抜いてから、必ず販売店にご相談ください。

J-Moss( JIS C 0950 )の規定に基づき、対象となる6物質(鉛、水銀、カドミウム、六価クロム、PBB、PBDE)の含有についての情報を公開しております。詳しくはホームページをご覧ください。  
[www.MitsubishiElectric.co.jp/jmoss/](http://www.MitsubishiElectric.co.jp/jmoss/)

 三菱電機株式会社  
 三菱電機ホーム機器株式会社

〒369-1295 埼玉県深谷市小前田1728-1